

“Alüminyum’un Sanata Dönüşümü”

www.gulasgroup.com.tr



GÜLAS
GROUP

OTOMASYON YAPI TEKNOLOJİLERİ SAN.TİC.LTD.ŞTİ.

+90 342 329 08 98

info@gulasgroup.com.tr

Sanayi Mh. Modern San. Sit.

60363 Nolu Cd. No:34-36

Şehitkamil/GAZİANTEP



GÜLAS
GROUP

OTOMASYON YAPI TEKNOLOJİLERİ SAN.TİC.LTD.ŞTİ.

2010 yılından beri sektörde hizmet veren Gülas bir çok yenilikleri ve gelişmeye yönelik proaktif çözümleriyle neden sorusuna gerçekten bir cevap olarak piyasada yeri almış bir firmadır.

Farklı ürün taleplerine verdiği cevaplar ve geliştirdiği kendine özel ürünleriyle Gülas ekonomik ve yaşanabilir alanlar yaratmada gerçek bir profesyonelliğe erişmiş bir marka konumunda gururla sektörde yerini almıştır.

Yaptığı bir çok yeni tasarımlarıyla Gülas, ilker arasında sayılabilecek bir çok farklı inovasyon içeren ürünlere imzasını atmış ardından pazara sunmuştur. sadece yurtiçi değil yurtdışı rakipleriyle de rahatça rekabet eder hale gelebilmiş olan Gülas'ın profesyonel bir üretim zihniyetiyle sadece müşteri memnuniyetini göz önünde bulundurarak geleceğine bakmakta ve akılcı çözümleriyle piyasaya yeni heyecanlar katmak için çalışmaktadır.

Teknik satış kanalları ile müşterilerine hızlı, ilgili hizmet sunarken, tecrübeli imalat ve montaj ekipleriyle adından çokca söz etmektedir.

Gülas, Alüminyum bazlı ürünlerin kalitelerini arttırarak ve kullanım alanlarını yaygınlaştırarak doğal ve estetik mekanların yaratılmasına da öncülük ediyor. Her Yapı için kendine özgü, üstün nitelikli ve ileri teknoloji gerektiren çağdaş çözümler sunan Gülas, esnek yaklaşımları, üstün hizmet kalitesi ve fiyat-kalite dengesiyle küresel pazarda söz sahibi bir kurum olma yolunda emin adımlarla ilerliyor.

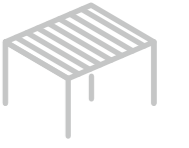

Bioclimatic
Pergola



Pergola
Tente



Cam Tavan
Sistemleri



Giyotin
Cam



Zip
Perde

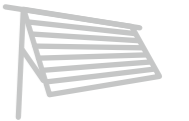

Win
Tend



Bioclimatic Pergola / Rolling Roof

Rolling Roof'un Özellikleri

Güneş Kırıcı Açılabilen Alüminyum Tavan Sistemi

- Sistem, dünyada hiçbir açılır tavan sisteminin bir arada gerçekleştiremediği katlanma ve toplanma özelliğini bir arada sunmaktadır.

-Site tavan kapama malzemesi olarak kullanılan 36 cm genişliğindeki paneller, kendi ekseninde dönerek katlanma hareketi tamamlandıktan sonra alüminyum paneller geriye doğru tam bir açık tavan elde edilmesini sağlar.

-Alüminyum paneller istenilen açıda açılarak havalandırma, güneşten istenilen oranda faydalanma ve gölgelendirme olanakları sağlamaktadır. 80m² alana kadar tek ünite yapılabilmektedir.

-Su tahliye mantığı ile çalışmaktadır. Alüminyum paneller üzerine gelen yağış, paneller üzerinde bulunan dere sayesinde ana dere profiline aktarılmaktadır ve ana dere profilinden dış alana tahliyesi sağlanmaktadır. Su Almama garantisi vardır. Hafif yağışlı havalarda, paneller belli bir miktar açılarak iç alanın havasının tazelenmesi sağlanırken iç alana su girişi engellenecek şekilde tasarlanmıştır.

- Sistem 80m'ye kadar tek ünite olarak yapılabilmektedir. Daha uzun ölçülerde birden fazla ünite yapılarak uzunluk sınırlaması bulunmamaktadır.

- Kullanılan taşıyıcı profiller 100x200 ve 100x150 kutu özel alüminyum profillerdir.

- Her tür iç aydınlatma ve ısıtma sistemi, açılır tavan sistemine adapte edilebilmektedir.

- Panellerin sağladığı katlandığı hareketi sayesinde, tavan dış alanının temizliği, içten silinerek sağlanabilmektedir.

- Genelde 3/2, 4/3 oranında açılan ürünlerin aksine **10/9** açılım özelliğine sahiptir.

Profil Renk Seçenekleri

Tüm Ral Renkleri
Ahşap Desenler

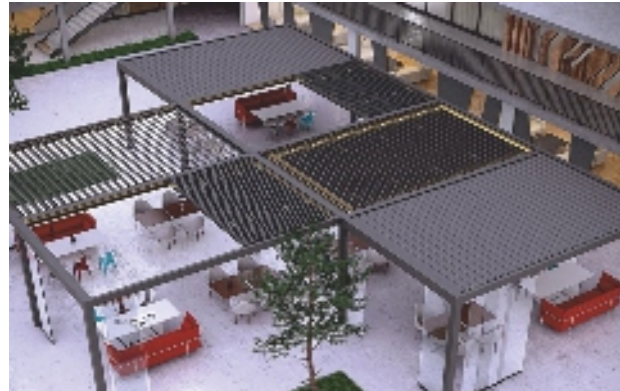

Rolling Roof'un Katlanma - Kapatma - Açma Şekilleri



Pegole Tente



Gülas RTS serisi

Vida ve bağlantı pimleri gizlenmiş yüksek mukavemette demonte bir sistemdir.



RAY PROFİLİ

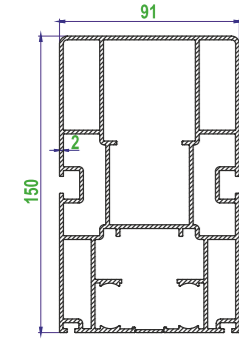

Kalınlık	Kod	Gramaj
2	2052	5,214 kg/m

DİKME

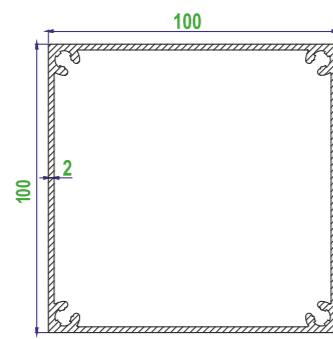

Kalınlık	Kod	Gramaj
2	6565	2,280 kg/m

RAY PROFİLİ

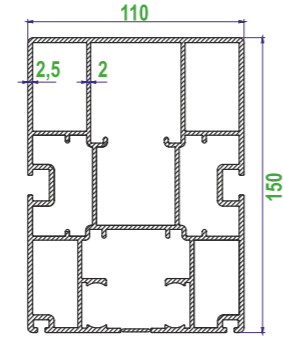

Kalınlık	Kod	Gramaj
2,5	2001	6,735 kg/m

DİKME

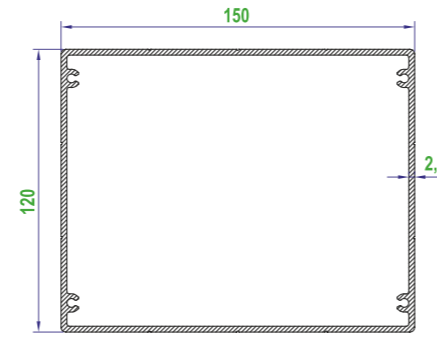

Kalınlık	Kod	Gramaj
2,5	6569	3,802 kg/m

KUMAŞ PROFİLİ

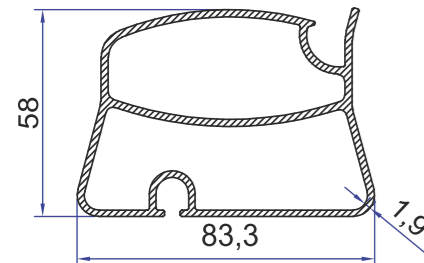

Kalınlık	Kod	Gramaj
1,9	6271	1,867 kg/m

KUMAŞ / LED PROFİLİ

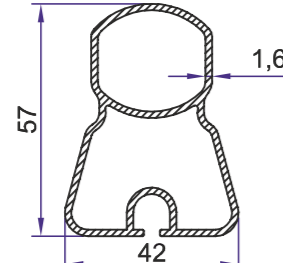

Kalınlık	Kod	Gramaj
2	6271	1,217 kg/m

KUMAŞ PROFİLİ

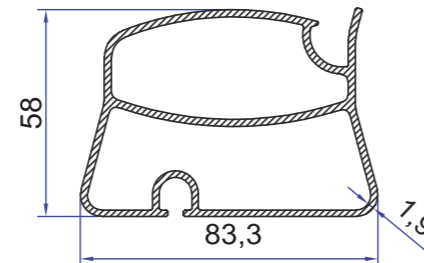

Kalınlık	Kod	Gramaj
1,9	6271	1,867 kg/m

KUMAŞ / LED PROFİLİ

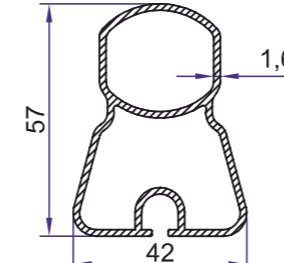

Kalınlık	Kod	Gramaj
2	6271	1,217 kg/m

YAĞMUR OLUĞU / DERE

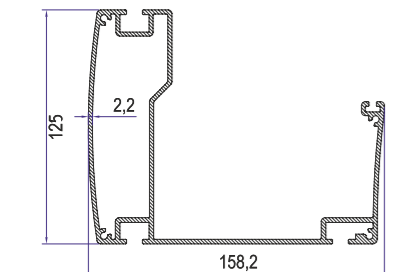

Kalınlık	Kod	Gramaj
2,2	5935	3,916 kg/m

Gls Standart

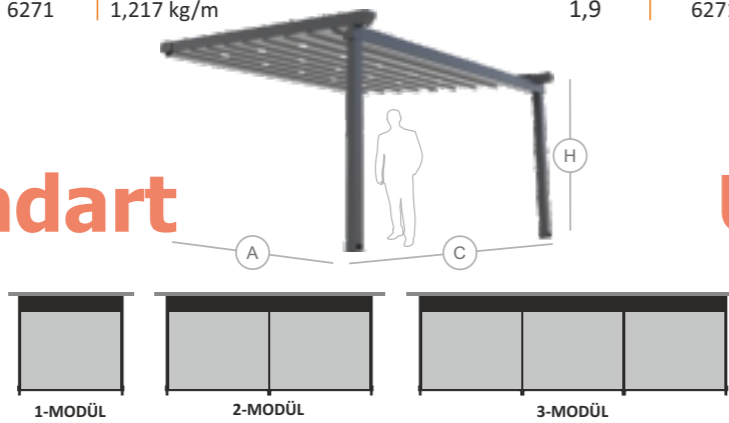

(C) Cephe	(A) Açılım	(C) Yükseklik
1-modül 150cm → 400cm	1-modül 100cm → 600cm	1-modül 230cm
2-modül 401cm → 800cm	2-modül 100cm → 600cm	2-modül 230cm
3-modül 801cm → 900cm	3-modül 100cm → 500cm	3-modül 230cm
3-modül 901cm → 1100cm	3-modül 100cm → 400cm	

Gls Ultra

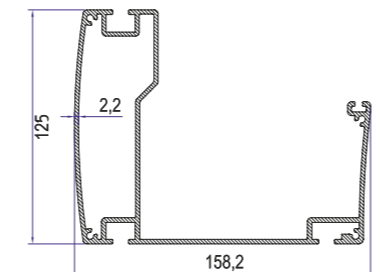

Kalınlık	Kod	Gramaj
2,2	5935	3,916 kg/m

(C) Cephe	(A) Açılım	(C) Yükseklik
1-modül 150cm → 400cm	1-modül 100cm → 800cm	1-modül 230cm
2-modül 401cm → 800cm	2-modül 100cm → 800cm	2-modül 230cm
3-modül 801cm → 900cm	3-modül 100cm → 650cm	3-modül 230cm
3-modül 901cm → 1100cm	3-modül 100cm → 500cm	



Becker ve Somfy motorla

yazı yazılacakaaaaakkkkkk

Cam Tavan / Sabit ve Açılır

Yaşam alanlarındaki
Sınırları kaldırın.

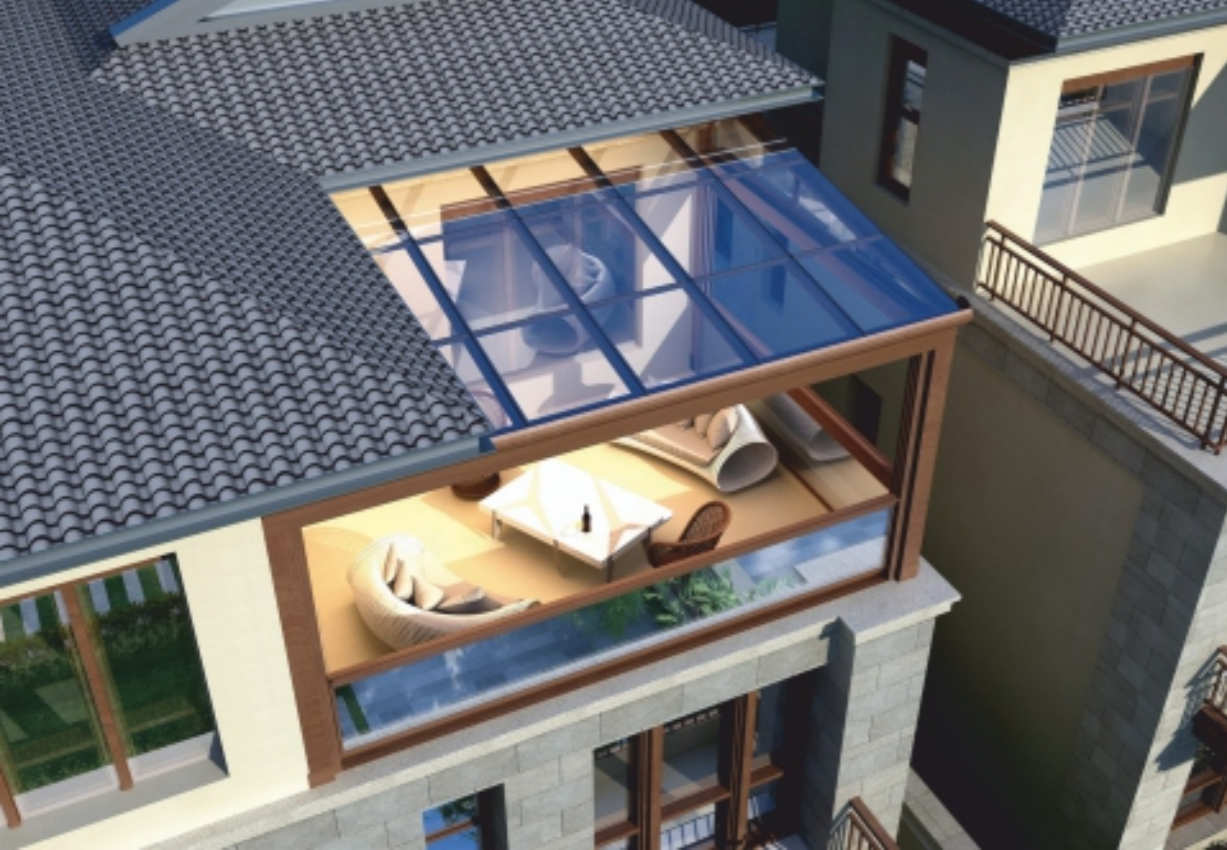

Cam Özellikleri

Tek Camlı 5mm+5mm Lamine
Isıcamlı 4 mm+4mm Lamine 10+6 mm Temperli



Açılım Özellikleri

5/4- 4/3 istenildiği orana kadar açılabilir.

Profil Renk Seçenekleri

Tüm Ral Renkleri
Ahşap Desenler



- Kullanılan Karkas profilleri 50 x 100, 100x200 veya 100x150 kutu özel alüminyum profillerle yapılmaktadır.
- Yapılacak alanlarda ölçü sınırlaması yoktur.
- Havuz Kapatmalar, Cafe & Restaurantlar, Teraslar, Bahçe vs. her türlü alanlar dilediğiniz gibi Kapatılabilir.

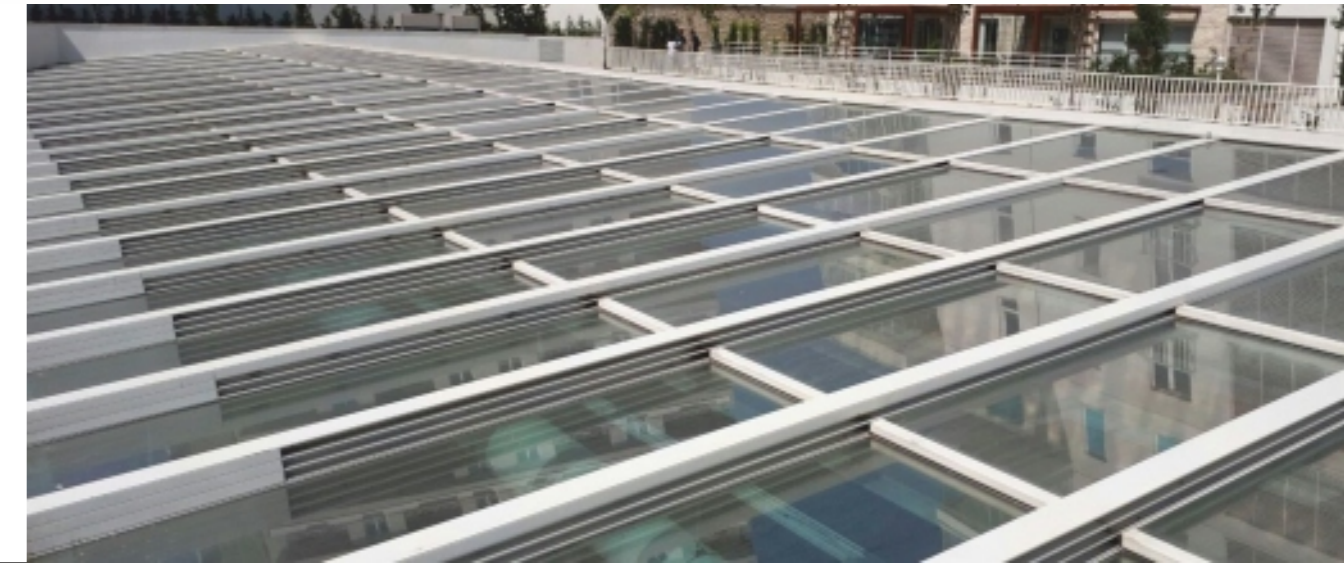

Giyotin Panorama Cam

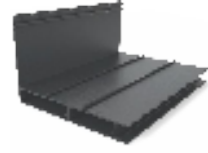

Ray Profili
Rail Profile
Profile Nr : 32267
Weight kg/m: 1,624
(84 x 124 x 1,6 mm)

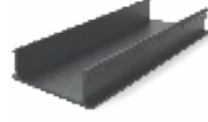

Ray Kapak Profili
Rail Cover Profile
Profile Nr : 37270
Weight kg/m: 0,475
(12,9 x 38,8 x 1,3 mm)



8mm Cam Üst Profili
8mm Glass Above Profile
Profile Nr : 32275
Weight kg/m: 1,194
(38,99 x 120,5 x 1,6 mm)

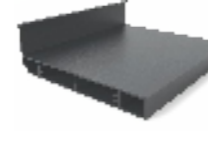

Alt Baza Profili
Lower Base Profile
Profile Nr : 32266
Weight kg/m: 1,452
(15 x 127,1 x 43 x 1,5mm)



Tüp Motor Kapak Profili
Tube Engine Cover Profile
Profile Nr : 37271
Weight kg/m: 0,847
(12,6 x 145 x 1,8mm)

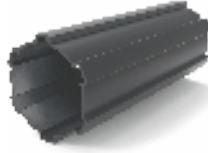

Tüp Motor Borusu
Tube Motor Profile
Profile Nr : 37115
Weight kg/m: 1
(72,3 x 2 mm)

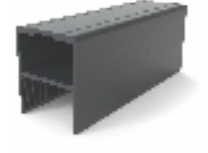

24mm Dikme ve Alt Profil
24mm Sewing and Bottom Profile
Profile Nr : 32263
Weight kg/m: 0,538
(28,2 x 35 x 2,5mm)



Ray İç Tırnak Profili
Ray Inner Nail Profile
Profile Nr : 32268
Weight kg/m: 0,464
(21,93 x 68,26 x 1,6mm)



8mm Dikme ve Alt Profil
8mm Sewing and Bottom Profile
Profile Nr : 32273
Weight kg/m: 0,664
(28,2 x 35 x 2,5 mm)

Tüp Motor Profili
Tube Engine Profile
Profile Nr : 37272
Weight kg/m: 2,602
(137,4 x 160 x 2mm)

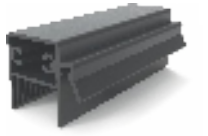

24mm Çekici Profili
24mm Attractive Profile
Profile Nr : 37264
Weight kg/m: 0,782
(38,45 x 35 x 2,5mm)

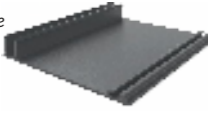

Ray Dış Tırnak Profili
Ray External Nail Profile
Profile Nr : 32269
Weight kg/m: 0,475
(12,79 x 84 x 1,6mm)

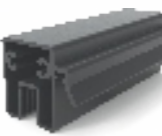

8mm Çekici Profili
8mm Attractive Profile
Profile Nr : 37274
Weight kg/m: 0,847
(12,6 x 145 x 1,8 mm)

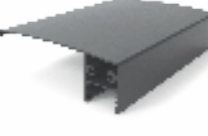

24mm Cam Üst Profili
24mm Glass Above Profile
Profile Nr : 32265
Weight kg/m: 1,068
(39 x 120,4 x 1,6 mm)

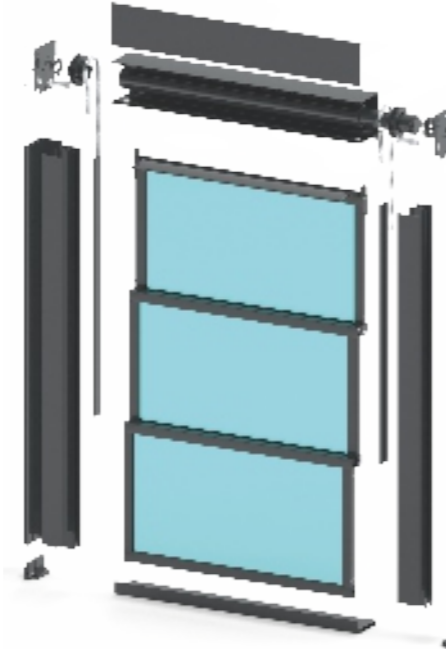

Cam Özellikleri

Tek Camlı 5mm+5mm Lamine
Isıcamlı 4 mm+4mm Lamine
10+6 mm Temperli



Açılım Özellikleri

3/2 - 2/1 istenildiği orana
kadar açılabilir.

Profil Renk

Seçenekleri

Tüm Ral Renkleri
Ahşap Desenler



Zip Perde ve Wintend

Güneş ışınlarından **kontrollü** faydalanın



(EC541 - EC646 - EC5410)



Motor - Otomasyon

Raylı otomatik tense sisteminin hareketini sağlayan motor Alman Becker ve Fransız Somfy marka olup uzaktan kumanda ile kontrol edilebilir. İleri teknoloji ürünü kumandalar sayesinde dijital ekranda hareketlerini takip edebildiğiniz gibi, tentenizin ne zaman açılıp kapanacağını belirleyebilirsiniz.

Merkezi çalışma sistemi rölesi kullanımı olmaksızın paralel bağlanabilme özelliği ve alıcı entegre edilerek kablosuz kontrol edilebilme özelliğine sahiptir.

Sıkışma önleme özelliği herhangi bir engelle karşılaşıldığında da sistemi otomatik olarak durdurur. Bu bir güvenlik özelliğidir, teknik bir problem değildir. Yüksek tork (120Nm) özellikleriyle raylı tente ürününde maksimum gerdirmeye sağlar. Diğer radyo frekans düzeyleri ile karışmayan (868 MHz). basit kanal seçimi ve kolay kullanım özelliği sağlayan kumanda sistemine sahiptir.(r20/17 psf)

Becker ve Somfy motorların tam otomasyon sağlayan rüzgar sensörü, güneş sensörü, radyo alıcılı dimmer (led ışığı kısma özelliği) ve diğer ürünleri de mevcuttur. Bu opsiyonel ürünlerle tentenizde tam otomasyona sahip olabilirsiniz.

Bulduğunuz yer biraz fazla sıcak olursa, uzaktan kumandanın düğmesine dokunarak rahatça tentenizi açın. Kumandanızdan tek tuş ile ledlerinizi ister kısın ister çoğaltın yada kapatın. Akıllı kontrol üniteleri ile her türlü hava koşullarına karşı donanımlısınız. Bulutlu gök yüzü, çıkan rüzgar veya aniden bastırın bir sağanak durumunda tenteniz ne yapılması gerektiğini kendiliğinden bilir. Bu özelliklerle tente sisteminiz zor hava koşullarında zarar görmez.

B-Tronic tabletle herşey çok kolay. B-Tronic tabletle evinizdeki ve iş yerinizdeki tenteleri, Becker otomatik panjurları, Becker otomatik perdeleri, Becker alıcılı tüm prizleri, Becker alıcılı tüm ışıklarınızı, KNX tabanlı tüm cihazları (Klima, Kombi vs.) internetinizin olduğu her yerden cepten, tableten veya laptoptan açıp kapatarak kontrol edebilirsiniz.